

**AMCONA<sup>®</sup>**

**Hotte de cuisine  
Pro UC  
commandes à capteur tactile**



**Manuel de l'utilisateur  
et  
instructions d'installation**

INSTRUCTIONS IMPORTANTES DE SÉCURITÉ  
Lire attentivement l'importante information concernant  
la sécurité, l'installation et l'entretien.

Conserver ces instructions pour référence future.

MAAN1232-08  
2018-08-09

# Avant de commencer

## **INSTALLATEUR - Commencer ici**

**Les Instructions de sécurité sont aux pages 4 et 5, et les Instructions d'installation aux pages 6 à 14.**

Veillez effectuer ces étapes :

1. Lire les instructions de sécurité.
2. Lire toutes les instructions dans la section Installation de ce manuel AVANT d'installer la hotte de cuisine.
3. Retirer tout le matériel d'emballage.
4. Lorsque terminé, s'assurer de laisser ces instructions avec le consommateur.
5. L'installation doit seulement être effectuée par un technicien qualifié. Par contre, la responsabilité ultime d'une installation adéquate est celle du propriétaire.
6. Une défaillance du produit causée par une installation incorrecte n'est pas couverte par la Garantie.



## **CONSOMMATEURS - Commencer ici**

**Les Instructions de sécurité sont aux pages 4 et 5, et les Instructions d'utilisation aux pages 15 et 16.**

Veillez effectuer ces étapes :

1. Lire les instructions de sécurité.
2. Lire toutes les instructions dans le manuel AVANT d'utiliser la hotte de cuisine.
3. Retirer tout le matériel d'emballage.
4. L'installation doit seulement être effectuée par un technicien qualifié. Par contre, la responsabilité ultime d'une installation adéquate est celle du propriétaire.
5. Une défaillance du produit causée par une installation incorrecte n'est pas couverte par la Garantie.



**Note concernant la quincaillerie :** Pour des raisons de sécurité, les vis et les fixations pour le montage ne sont pas incluses à cause des variations dans les constructions d'armoires et dans les matériaux des murs. Veuillez consulter votre spécialiste en installation concernant le type optimal de vis de montage et de fixations murales convenant à la construction de votre maison.

# Table des matières

Avant de commencer .....	2
Table des matières .....	3
Information importante sur la sécurité .....	4
Pièces incluses .....	6
Dimensions de la hotte .....	7
Spécifications.....	7
Installation.....	8
Étape 1 - Lire les instructions de sécurité.....	8
Étape 2 - Déballer la hotte de cuisine .....	8
Étape 3 - Planifier l'emplacement désiré .....	8
Étape 4 - Tester les fonctions de l'appareil.....	8
Étape 5 - Directives d'installation de ventilation.....	9
Étape 6 - Installer le support en bois .....	10
Étape 7 - Installer les vis de montage de la hotte de cuisine .....	10
Étape 8 - Monter la hotte de cuisine.....	11
Étape 9 - Fixer l'arrière de la hotte de cuisine .....	11
Étape 10 - Installer le clapet .....	12
Étape 11 - Installer les conduits.....	12
Étape 12 - Brancher au CA.....	13
Étape 13 - Installer les plateaux à graisse .....	14
Étape 14 - Installer les filtres déflecteurs .....	14
Fonctionnement .....	15
Utiliser le ventilateur.....	15
Utiliser la fonction de minuterie .....	15
Éteindre et allumer l'éclairage.....	15
Entretien .....	16
Remplacer les ampoules.....	16
Nettoyer la hotte de cuisine .....	16
Pièces de rechange.....	17

# Information importante sur la sécurité

## LIRE TOUTES LES INSTRUCTIONS AVANT D'UTILISER

Lire et suivre toutes les instructions avant d'utiliser la hotte de cuisine pour empêcher le risque d'un incendie, d'un choc électrique, de blessures personnelles ou de dommages lors de son utilisation ou de l'utilisation d'appareils en association avec la hotte. Ce guide ne couvre pas toutes les conditions possibles pouvant se produire. Toujours contacter votre technicien de service ou fabricant concernant les problèmes que vous ne comprenez pas.

- L'installation dans ce manuel est voulue pour des installateurs qualifiés, des techniciens en réparation ou des personnes similairement qualifiées et formées. L'installation doit être effectuée par des professionnels qualifiés et selon tous les codes et normes en vigueur, incluant ceux d'une construction classée contre l'incendie.
- La hotte de cuisine peut avoir des bords très coupants. Donc, veuillez porter des gants protecteurs si besoin et lorsque vous enlevez toute pièce pour l'installation, le nettoyage ou son entretien.
- Basculer tout interrupteur à ON (« Allumé ») avant de terminer l'installation peut provoquer des dommages ou un choc électrique.
- À cause de la grandeur de cette hotte de cuisine, il est recommandé que deux personnes procèdent à l'installation.

### Pour réduire les risques d'un incendie, d'un choc électrique ou de blessures aux personnes :

- Conçu seulement pour utilisation générale d'aération. **NE PAS** utiliser l'appareil pour évacuer des émanations ou des produits explosifs ou dangereux.
- **AVERTISSEMENT** : Pour réduire les risques d'un incendie ou d'un choc électrique, ne pas utiliser cette hotte avec tout dispositif de contrôle de vitesse à semi-conducteurs.
- La combustion du flux d'air requis pour une utilisation sécuritaire d'équipement brûlant du combustible peut être touchée par le fonctionnement de cet appareil. Respecter les normes de sécurité et les lignes directrices du fabricant de l'équipement de chauffage, comme celles publiées par l'Association nationale de protection contre les incendies (NFPA), et la Société américaine d'ingénieurs en chauffage, réfrigération et climatisation (ASHRAE), ainsi que les autres autorités locales en matière de réglementations.
- Avant d'entretenir ou de nettoyer l'appareil, couper l'alimentation au niveau du panneau principal et verrouiller le moyen de connexion de l'appareil afin d'empêcher toute mise sous tension accidentelle de ce dernier. Lorsque le moyen de connexion de l'appareil ne peut être verrouillé, fixer de manière sécuritaire un avis d'avertissement bien en vue, comme une étiquette, au panneau principal.
- Nettoyer fréquemment les surfaces remplies de graisse. Pour optimiser les performances et disperser adéquatement l'air, assurer d'évacuer l'air à l'extérieur. **NE PAS** évacuer l'air dans des espaces intramuraux, des vides sanitaires, des plafonds, des greniers ou des garages.
- Les ventilateurs avec conduits **DOIVENT** toujours évacuer l'air à l'extérieur.
- Cet appareil **DOIT** être mis à la terre et utiliser seulement des conduits métalliques.
- Il est requis d'avoir assez d'air pour une combustion adéquate et pour l'évacuation des émanations à travers le conduit afin d'empêcher tout retour de ces émanations.
- Lorsque vous coupez ou percez dans un mur ou un plafond, soyez prudent pour ne pas endommager les fils électriques ou tout autre service public caché.
- Tout le câblage électrique doit être correctement installé, isolé et mis à la terre.
- Les vieux conduits doivent être nettoyés ou remplacés, si besoin est, pour éviter toute possibilité d'un incendie de graisse.
- Vérifier tous les joints sur les conduits pour s'assurer de bonnes connexions. Tous les joints doivent être correctement protégés à l'aide d'un ruban certifié métallique ou d'aluminium.
- Utiliser cet appareil seulement de la manière conçue par le fabricant. Si vous avez des questions, contacter le vendeur.

## LIRE ET CONSERVER CES INSTRUCTIONS

# Information importante sur la sécurité

## **AVERTISSEMENT : POUR RÉDUIRE LES RISQUES D'UN INCENDIE DE GRAISSE DU FOURNEAU DE CUISINE :**

- Ne jamais laisser la surface de cuisson sans surveillance au réglage le plus élevé. Les débordements par bouillonnement provoquent de la fumée et des débordements graisseux qui peuvent prendre feu. Chauffer l'huile lentement à feu doux ou moyen.
- b) Mettre toujours EN MARCHÉ la hotte de cuisine lorsque vous cuisez à feu élevé ou lorsque vous flambez des aliments (p. ex., des crêpes Suzette, des « Cherries Jubilee », etc.).
- c) Nettoyer fréquemment les ventilateurs d'aération. Ne pas laisser la graisse s'accumuler sur le ventilateur ou le filtre. Avant d'entretenir ou de nettoyer l'appareil, le débrancher de sa source d'alimentation.
- d) Toujours utiliser une poêle de la bonne grandeur. Toujours utiliser une batterie de cuisine appropriée selon les dimensions de l'élément de surface.

## **AVERTISSEMENT : POUR RÉDUIRE LES RISQUES DE BLESSURES AUX PERSONNES EN CAS D'UN INCENDIE DE GRAISSE DU FOURNEAU DE CUISINE, SUIVRE CE QUI SUIT**

\*

- a) **ÉTOUFFER LES FLAMMES** avec un couvercle moulant, une feuille à biscuits ou un plateau métallique, puis éteindre le brûleur. **SOYEZ PRUDENT POUR EMPÊCHER TOUTE BRÛLURE.** Si les flammes ne s'éteignent pas immédiatement, **ÉVACUER ET APPELER LE SERVICE DES INCENDIES.**
- b) **NE JAMAIS SAISIR UNE POÊLE EN FEU** - Vous pourriez vous brûler.
- c) **NE PAS UTILISER D'EAU**, incluant les linges à vaisselle ou les serviettes mouillées : une violente explosion de vapeur pourrait survenir.

d) Utiliser un extincteur SEULEMENT si :

- 1) Vous savez avoir un extincteur de classe A, B ou C, et vous savez déjà comment l'utiliser.
- 2) L'incendie est petit et contenu dans la zone où il a débuté.
- 3) Le service des incendies a été appelé.
- 4) Vous pouvez combattre l'incendie en faisant dos à une sortie.

\*Selon « Conseils de sécurité en cas d'un incendie de cuisine », publié par la NFPA.

## **Pour réduire les risques de blessures aux personnes en cas de fuites de gaz :**

- Éteindre toute flamme nue.
- **NE PAS** allumer les lumières ou tout types d'appareils.
- Ouvrir toutes les portes et fenêtres pour disperser le gaz. Si vous sentez toujours du gaz, appeler le fournisseur de gaz et le service des incendies.

Votre sécurité et celle d'autrui est très importants. Nous avons fourni plusieurs messages importants sur la sécurité dans ce manuel et sur votre appareil électroménager. Toujours lire et respecter tous les messages de sécurité. Tous les messages de sécurité soulignent des dangers potentiels, comment réduire les chances de blessures, et les risques possibles si les instructions ne sont pas suivies.

## **LIRE ET CONSERVER CES INSTRUCTIONS**

# Pièces incluses



Hotte de cuisine

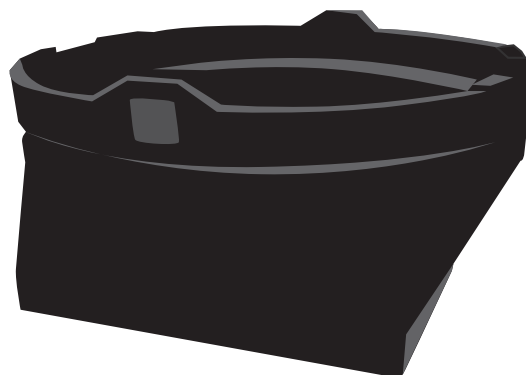

Clapet



4 + 1 Vis de clapet



6 + 1 Vis poignée

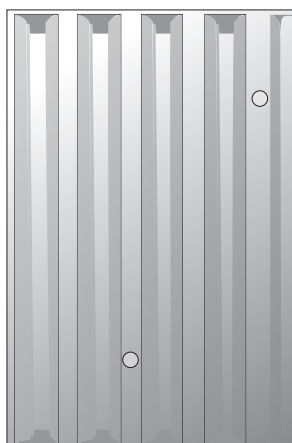

3 Filtres déflecteurs

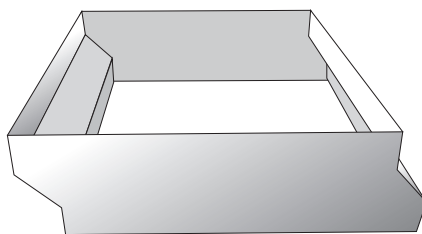

Adaptateur de clapet  
(déjà installé)



6 + 1 Rondelles fendues



Support de bois

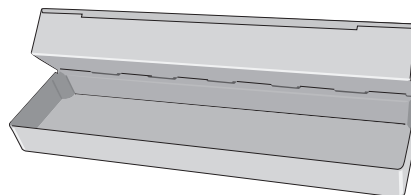

3 Plateaux à graisse



6 + 1 Poignée



**Note concernant la quincaillerie :** Pour des raisons de sécurité, les vis et les fixations pour le montage ne sont pas incluses à cause des variations dans les constructions d'armoires et dans les matériaux des murs. Veuillez consulter votre spécialiste en installation concernant le type optimal de vis de montage et de fixations murales convenant à la construction de votre maison.

# Dimensions de la hotte

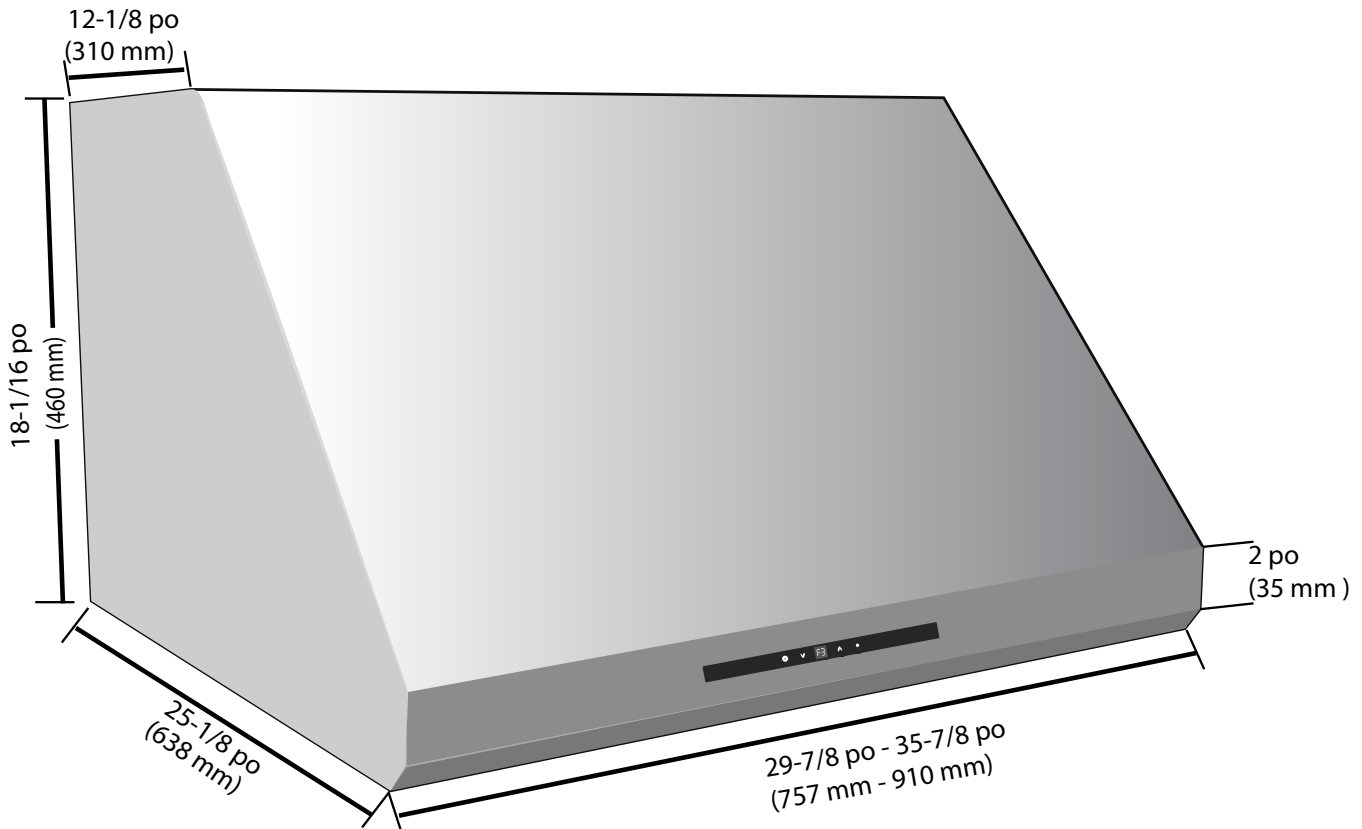

## Spécifications

Conception du châssis	Acier inoxydable
Classification de la puissance	120 V / 60 Hz (homologuée cETLus)
Puissance d'entrée totale	506 W
Puissance d'entrée du moteur	500 W
Ampères totaux	4,2 A
Niveaux du contrôle de la vitesse	4 niveaux
Niveaux d'interférence	Protégé contre les interférences de radio-fréquences
Débit d'air	850 PCM
Moteurs	2 moteurs
Contrôle	Panneau de contrôle électronique
Filtration	Filtres déflecteurs en acier inoxydable
Éclairage	2 lampes à DEL de 3 W
Grandeur de l'évent	254 mm (10 po)

# Installation

## ÉTAPE 1

### Lire les instructions de sécurité

- Il est très important de lire les instructions de sécurité aux pages 4 et 5.

**IMPORTANT : Il en est de la responsabilité de l'installateur de se conformer avec les espaces libres d'installation.**

## ÉTAPE 2

### Déballer la hotte de cuisine et préparer les outils

- Déballer soigneusement la hotte de cuisine et les pièces, et s'assurer que toutes les pièces sont incluses, comme illustrés à la page 6.
- NE PAS enlever la pellicule protectrice couvrant l'appareil électroménager jusqu'à la fin de l'installation.
- Vérifier avec un installateur qualifié et formé ou les réglementations locales pour les exigences d'air, s'il y a lieu.

## ÉTAPE 3

### Planifier l'emplacement désiré

- Planifier un emplacement désirable qui répond à toutes les exigences des sections de Sécurité et installation de ce manuel. Planifier également où et comment les conduits vont être installés.
- Une course de conduits droites ou courtes permet à l'appareil de fonctionner plus efficacement. De longues courses de conduits, des coudes et des transitions réduisent les performances de l'appareil. Chaque coude est l'équivalent de 1,5 à 3,0 m (5 à 10 pi) de course droite). La grandeur adéquate des conduits doit être de 254 mm (10 po).
- Si le conduit est déjà installé : s'assurer qu'il est exempt de tout débris et qu'il mesure 254 mm (10 po) (des réducteurs de 25 mm (1 po) peuvent être utilisés, mais une taille de plus de 25 mm (1 po) surchargera le moteur et l'unité ne fonctionnera pas correctement).
- Le système de conduit d'air requiert une seule bride, soit sur le dessus du moteur (fournie), soit à l'extérieur.
- **Dans cet appareil, le clapet se situe à 18 po (460 mm) de la base de la hotte. Le conduit d'évacuation arrière requiert donc une ouverture murale plus élevée qu'à la normale. Veuillez déterminer la position du conduit d'évacuation au mur AVANT d'installer l'appareil (voir l'image « Hauteur et espace libre » à la page 9).**

## ÉTAPE 4

### Tester les fonctions de l'appareil

- Brancher l'appareil et tester toutes les fonctions avant l'installation.

#### AVERTISSEMENT :

- Veuillez vous assurer de lire TOUTES les instructions de sécurité aux pages 4 et 5.
- Utiliser deux personnes ou plus pour déplacer et installer la hotte de cuisine.
- Omettre de suivre ces instructions peut aboutir en des blessures graves.



# Installation

## ÉTAPE 5

### Directives d'installation de ventilation

- Les étapes suivantes sont pour la ventilation extérieure.

#### IMPORTANT :

- Le système d'évent doit se terminer à l'extérieur (toit ou mur de côté).
- NE PAS faire aboutir le système d'évent dans un grenier ou un autre endroit fermé.
- NE PAS utiliser des capuchons muraux de type buanderie de 10,2 cm (4 po).
- Utiliser seulement un évent métallique/en aluminium. Un évent métallique/en aluminium rigide est recommandé.
- NE PAS utiliser un évent en plastique.
- Maintenir toujours propre la conduite pour s'assurer d'un flux d'air adéquat.
- Calculer les figures suivantes avant l'installation :
  1. Distance du plancher au plafond
  2. Distance entre le plancher et le comptoir ou fourneau
  3. Une distance de 61 à 76,2 cm (24 à 30 po) est recommandé entre le haut du fourneau et le bas de la hotte de cuisine. Un minimum de 76,2 cm (30 po) est requis pour les fourneaux de cuisine à gaz.
  4. Hauteur de la hotte et du couvercle du conduit.

#### Pour un fonctionnement le plus efficace et en douceur :

- Il est recommandé que la hotte de cuisine soit aérée verticalement à travers un conduit d'évent de 25,4 cm (10 po) ou plus rond, en aluminium ou métallique, à travers le toit.
- La grandeur de l'évent doit être uniforme.
- Ne pas utiliser plus de trois coudes à 90°.
- S'assurer qu'il y a au moins 61 cm (24 po) d'évent droit entre les coudes si plus d'un coude est utilisé.
- NE PAS installer deux coudes ensemble.
- La longueur du système d'évent et le nombre de coudes doivent être conservés à un minimum pour offrir une efficacité au niveau de la performance.
- Le système d'évent doit avoir un clapet. Si le chapeau du toit ou du mur possède un clapet, vous pouvez enlever les volets de ce dernier pour augmenter le débit d'air.
- Utiliser du ruban argenté ou du ruban pour conduits pour sceller tous les raccords dans le système d'évent.
- Utiliser du calfeutrage pour sceller l'ouverture du mur extérieur ou du toit autour du chapeau.

## Haut et espace libre

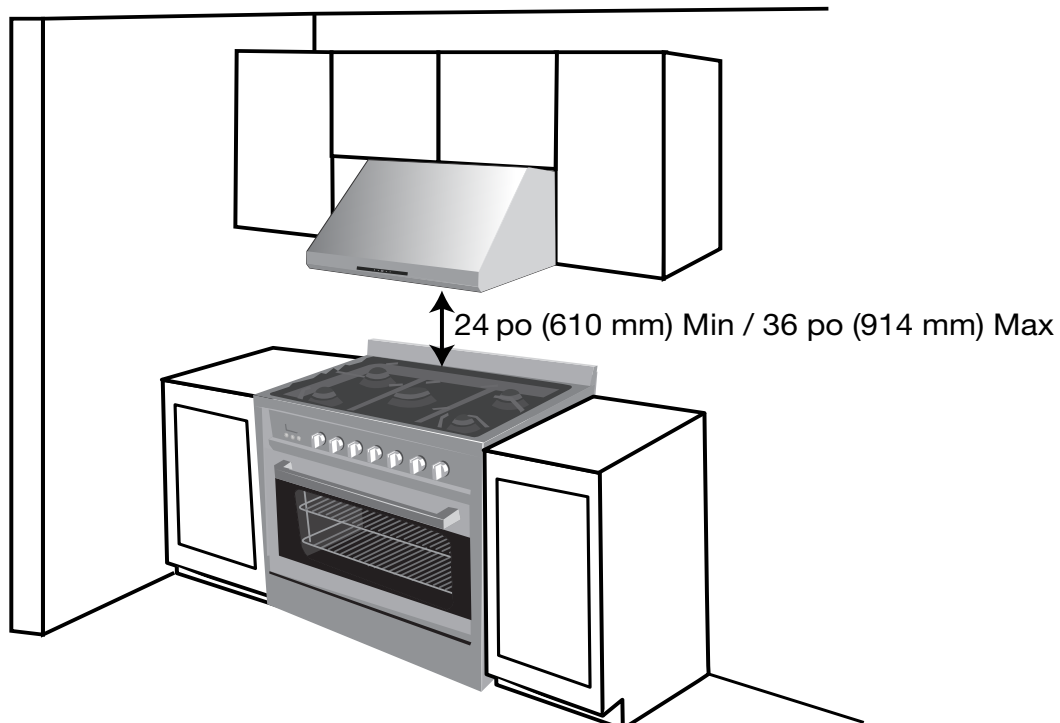

# Installation

## ÉTAPE 6

### Installer le support en bois

- Trouver au moins deux montants verticaux à l'emplacement de montage du bois en tapotant la cloison sèche ou à utilisant un localisateur de montants.
- Positionner le support à bois fourni de 76 mm (3 po) sous l'armoire, et percer des trous guides de 3,175 mm (1/8 po) à travers le support, la plaque de plâtre et les montants.
- Fixer le support en bois à deux montants verticaux ou plus avec les vis à bois (non fournies).
- Utiliser des fixations filetées pour cloisons sèches si du montage de la hotte dans des plaques de plâtre. Le montage de la hotte dans des montants muraux est fortement recommandé.

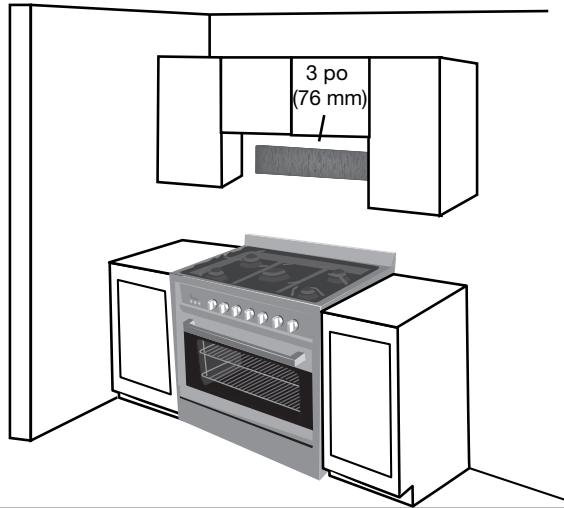

## ÉTAPE 7

### Installer les vis de montage de la hotte de cuisine

- Marquer les trous de vis dans le bas de l'armoire de cuisine du haut à l'aide des dimensions indiquées ci-dessous
- Découper les orifices pour le cordon d'alimentation et le trou du clapet.
- Installer les vis de montage (non fournies) de la hotte de cuisine, les laissant dépasser de 6,3 mm (1/4 po) pour permettre un dégagement afin de monter la hotte de cuisine.

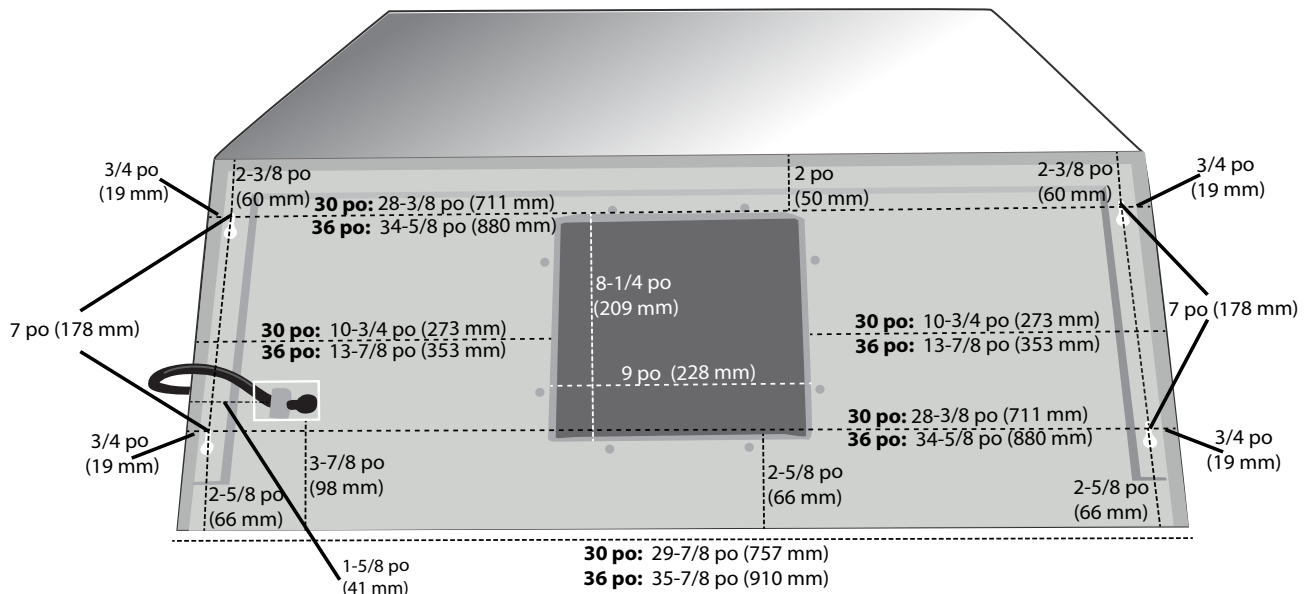

# Installation

## ÉTAPE 8

### Monter la hotte de cuisine

- Lever la hotte de cuisine et la placer sur les vis en saillie; les orifices dans le haut de la hotte de cuisine doivent s'engager avec les vis en saillie.
- Glisser soigneusement la hotte de cuisine vers l'arrière jusqu'au fond. Finir de visser les vis de montage.

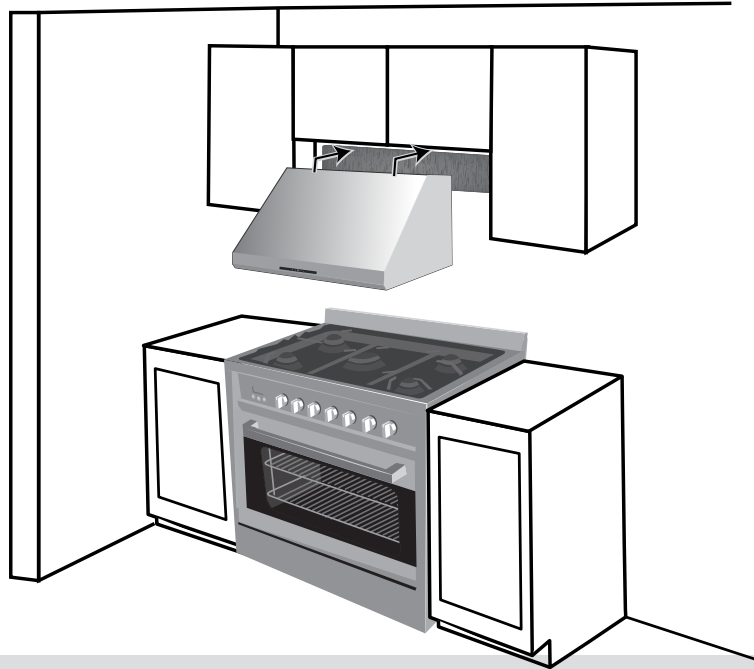

#### Remarques :

- Veuillez vous assurer de lire TOUTES les précautions de sécurité aux pages 4 et 5.
- S'assurer que la hotte est à niveau et centrée.

## ÉTAPE 9

### Fixer l'arrière de la hotte de cuisine

- À l'aide des deux vis en bois (non fournies), fixer l'arrière de la hotte de cuisine dans le support en bois à travers les deux orifices à l'arrière de la partie principale de la hotte de cuisine.

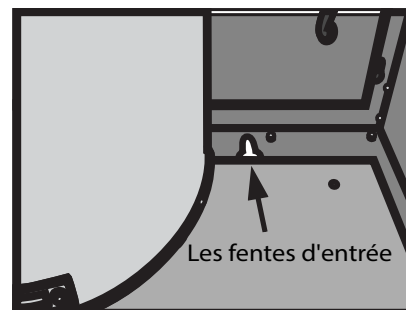
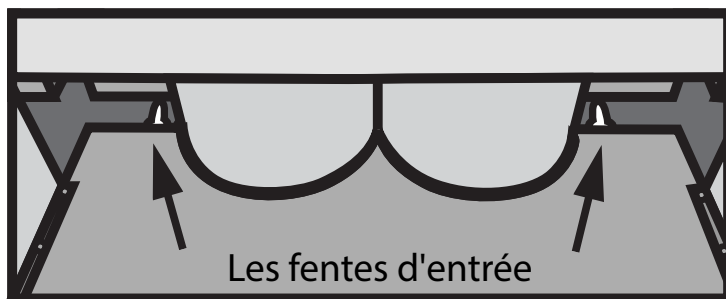

**Note concernant la quincaillerie :** Pour des raisons de sécurité, les vis et les fixations pour le montage ne sont pas incluses à cause des variations dans les constructions d'armoires et dans les matériaux des murs. Veuillez consulter votre spécialiste en installation concernant le type optimal de vis de montage et de fixations murales convenant à la construction de votre maison.

# Installation

## ÉTAPE 10

### Installer le clapet

- Mettre le clapet sur l'adaptateur de clapet et fixer le tout à l'aide des vis fournies.

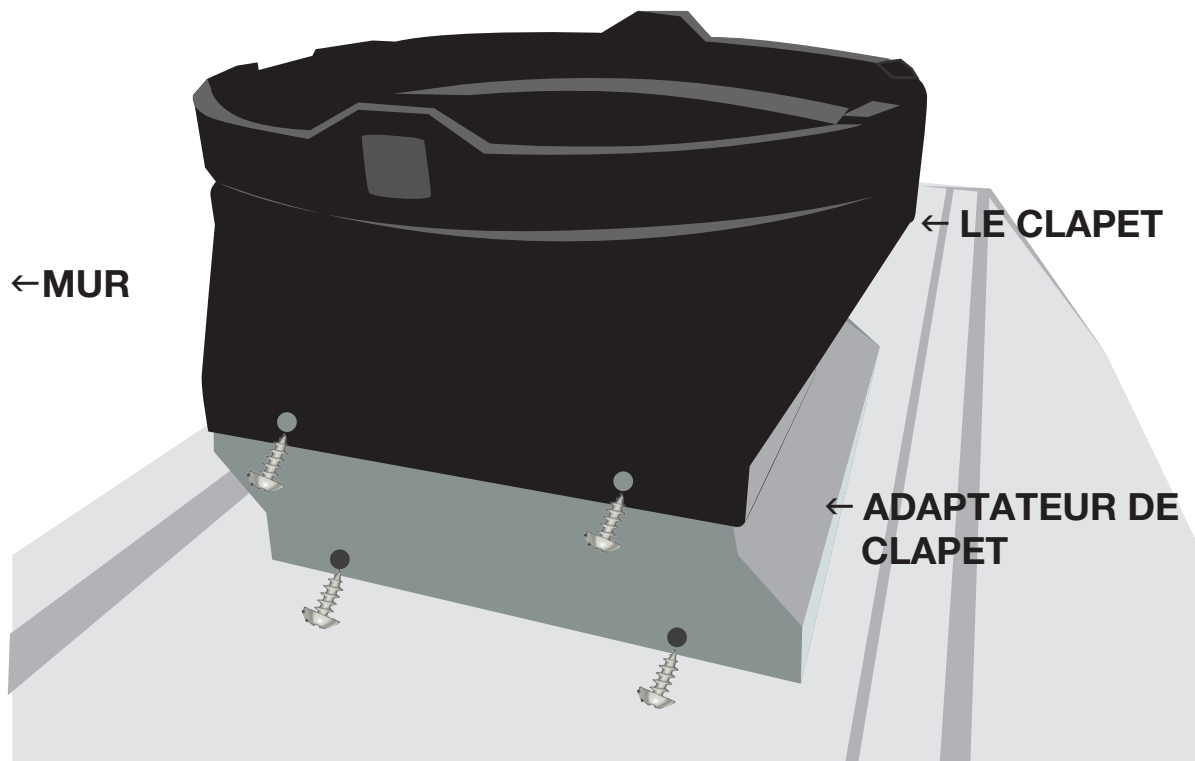

## ÉTAPE 11

### Installer les conduits

- Fixer le conduit au clapet d'air, puis apposer du ruban sur le conduit pour rendre les raccords sécuritaires et étanches.
- Ne pas appliquer trop de pression en apposant le ruban sur le conduit, car cela peut empêcher les volets du clapet d'air de s'ouvrir, ce qui va surcharger le moteur et provoquer un fonctionnement incorrect de l'appareil.
- Fixer toutes les connexions avec des vis à métal. Appliquer du ruban métallique ou d'aluminium certifié sur tous les raccords. Utiliser un calfeutrant pour sceller le mur extérieur ou l'ouverture de toit autour du chapeau.

# Installation

## ÉTAPE 12

### Brancher au CA

- Brancher la fiche CA dans une prise CA mise à la terre avec 120 V/60 Hz. Mettre la prise à une distance maximale de 85,1 cm (33,5 po) de là où sort le cordon de la hotte.
- VOIR D'IMPORTANTES INSTRUCTIONS CI-DESSOUS.

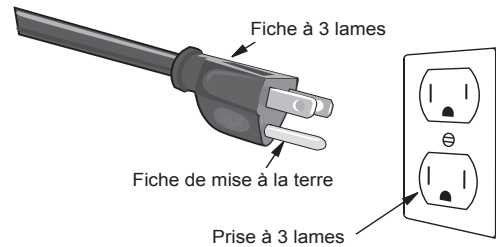

#### IMPORTANT :

- **Respecter tous les codes et ordonnances de réglementations.**
- **Il en est de la responsabilité du client de contacter un installateur électrique qualifié.**
- Si les codes le permettent et qu'un fil de mise à la terre séparé est utilisé, il est recommandé qu'un électricien qualifié détermine si le parcours de la mise à la terre convient. Une alimentation électrique avec fusible, seulement CA, de 120 V/60 Hz est requise sur un circuit séparé de 15 ampères, avec un fusible aux deux extrémités du circuit.
- NE PAS mettre à la terre sur une conduite de gaz.
- Vérifier avec un technicien qualifié si vous n'êtes pas certain si la hotte de cuisine est correctement mise à la terre.
- NE PAS placer un fusible dans le circuit neutre ou de mise à la terre.

**IMPORTANT : Conserver ce Guide d'installation pour utilisation par l'inspecteur électrique.**

#### INSTRUCTIONS DE MISE À LA TERRE :

- Cet appareil électroménager doit être mis à la terre. En cas d'un court-circuit électrique, une mise à la terre réduit les risques d'un choc électrique en offrant un fil d'échappement au courant électrique.
- Cet appareil électroménager est équipé d'un cordon avec un fil de mise à la terre ainsi qu'une fiche de mise à la terre. Le fiche doit être branché dans une prise électrique correctement installée et mise à la terre.

**AVERTISSEMENT :** Une mise à la terre incorrecte peut donner lieu à un risque de chocs électriques.

- Consulter un électricien qualifié si les instructions de mise à la terre ne sont pas totalement claires, ou si un doute existe à savoir si l'appareil électroménager est correctement mis à la terre. NE PAS utiliser une rallonge. Si le cordon d'alimentation est trop court, faire installer une prise près de l'appareil électroménager par un électricien qualifié.

# Installation

## ÉTAPE 13

### Installer les plateaux à graisse

- Placer les plateaux à graisse dans la piste à l'arrière de la hotte de cuisine.
- Les glisser à gauche et à droite jusqu'à ce que tous les plateaux à graisse soient placés côte à côte dans la piste.
- Les filtres du déflecteur et les plateaux à graisse doivent être nettoyés une fois par mois, ou lorsque requis. Voir page 16 pour les instructions de nettoyage.

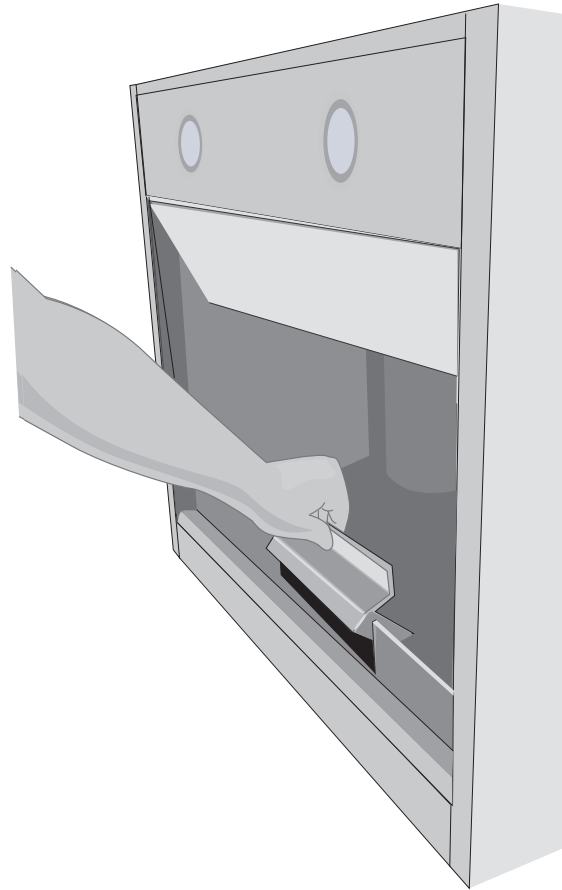

## ÉTAPE 14

### Installer les filtres déflecteurs

- Maintenir le filtre du déflecteur par les deux boutons.
- Placer l'avant du déflecteur contre l'avant intérieur de la hotte de cuisine.
- Le glisser vers le haut et repousser l'arrière du filtre jusqu'à ce qu'il s'ajuste correctement.
- Les filtres du déflecteur dirigent la graisse libérée par les aliments en cuisson dans les plateaux de graisse, et empêchent les aliments enflammés sur la surface de cuisson d'endommager l'intérieur de la hotte de cuisine. Pour cette raison, les filtres du déflecteur doivent TOUJOURS être installés lors de l'utilisation de la hotte de cuisine.
- Les filtres du déflecteur et les plateaux à graisse doivent être nettoyés une fois par mois, ou lorsque requis. Voir page 16 pour les instructions de nettoyage.

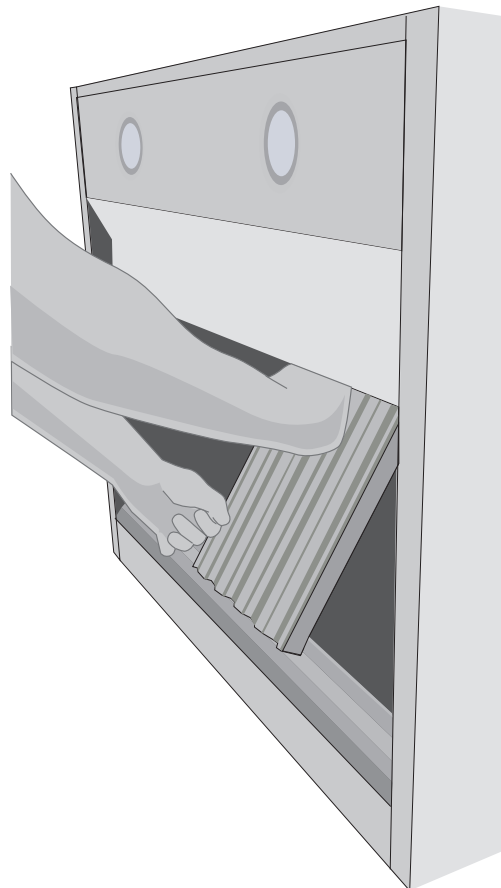

# Fonctionnement

## Utiliser le ventilateur

**1** Appuyer sur  pour commencer la vitesse lente. F1 s'affiche.





Appuyer sur  pour l'extraction à vitesse élevée. F2, F3, F4 s'affiche.



Appuyer sur  une fois pour arrêter l'extraction. 00 s'affiche.



**2** Appuyer sur  pour commencer la vitesse élevée. F3 s'affiche.



Appuyer sur  une fois pour l'extraction à vitesse élevée. F4 s'affiche.



Appuyer sur  une fois pour arrêter l'extraction. 00 s'affiche.





## Éteindre et allumer l'éclairage

**1** Appuyer sur  pour allumer l'éclairage, et appuyer de nouveau pour l'éteindre.





## Utiliser la fonction de minuterie

**1** Appuyer sur  pour activer la fonction de Minuterie. "15 minutes" s'affiche.



**2** Appuyer sur  pour choisir le temps désiré.



**3** Appuyer sur  pour éteindre la fonction de Minuterie.



**4** La lumière s'éteindra à la fin de la période programmée si la fonction de temporisation est activée lorsque la lumière est allumée.

## Remplacer les ampoules

**1** Débrancher l'appareil de la prise CA.

**2** Enlever les cinq vis du panneau d'éclairage, puis enlever les ampoules en les faisant sortir.

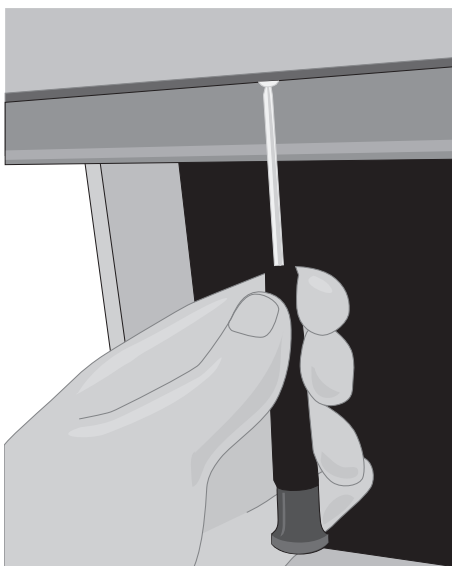

**3** Débrancher l'attache pour l'éclairage.

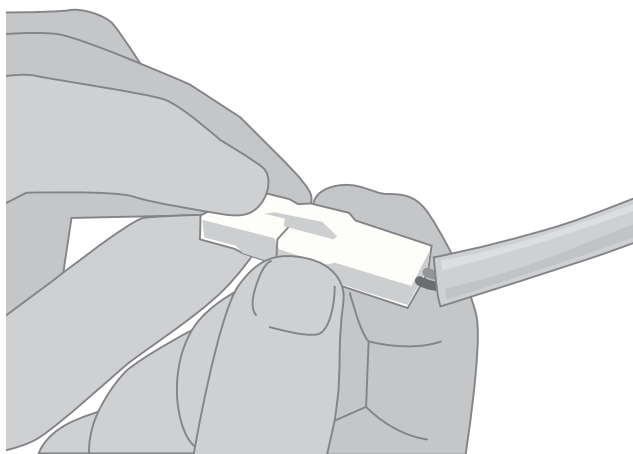

**4** Inverser les procédures de retrait pour installer les nouvelles ampoules et rebrancher l'appareil.

## Nettoyer la hotte de cuisine



S'assurer que l'alimentation électrique est coupée et que toutes les surfaces sont refroidies avant de nettoyer ou d'entretenir toute pièce de la hotte.

### Partie principale de la hotte de cuisine

- Ne pas utiliser un tampon en laine d'acier, car il égratignera la surface.
- Pour nettoyer la surface d'acier inoxydable : utiliser de l'eau savonneuse ou un produit nettoyant pour acier inoxydable. Suivre soigneusement les instructions de l'étiquette du produit nettoyant. **NE PAS** utiliser de détergents corrosifs ou abrasifs, des produits à base d'ammoniaque, des abrasifs ou des nettoyeurs pour four. Toujours essuyer la surface dans le sens du grain.

### Filtres déflecteurs et plateaux à graisse

- La saturation de résidus graisseux dans le ventilateur et les filtres peut provoquer une inflammabilité accrue. Conserver l'appareil propre et exempt d'accumulations de graisse et de résidus en tout temps pour empêcher les incendies possibles.
- Les filtres déflecteurs et les plateaux à graisse peuvent être nettoyés dans un lave-vaisselle standard ou à l'aide d'un produit nettoyant doux. **NE PAS** utiliser de détergents corrosifs ou abrasifs, des produits à base d'ammoniaque, ou des nettoyeurs pour four.
- Pour l'enlever, premièrement vider et essuyer l'excès de graisse avec une serviette de papier sèche. Saisir les boutons du filtre déflecteur et les tirer vers le haut, vers l'avant et vers l'extérieur. Saisir les plateaux à graisse et les lever soigneusement vers le haut et vers l'extérieur de la piste de la hotte.

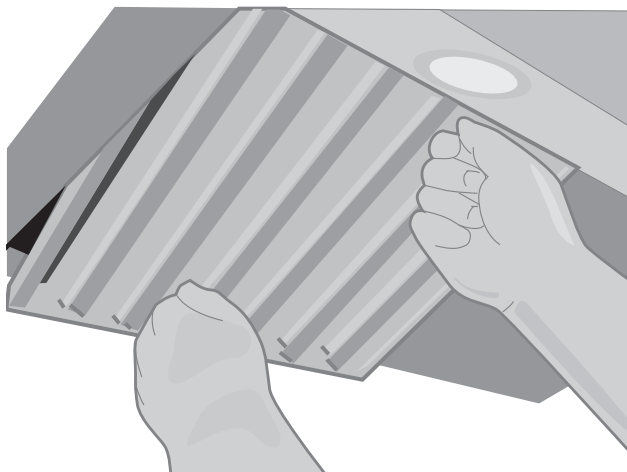

- Lorsque le nettoyage est terminé, remettre les plateaux à graisse et les filtres déflecteurs comme illustré aux étapes 13 et 14.



# Pièces de rechange

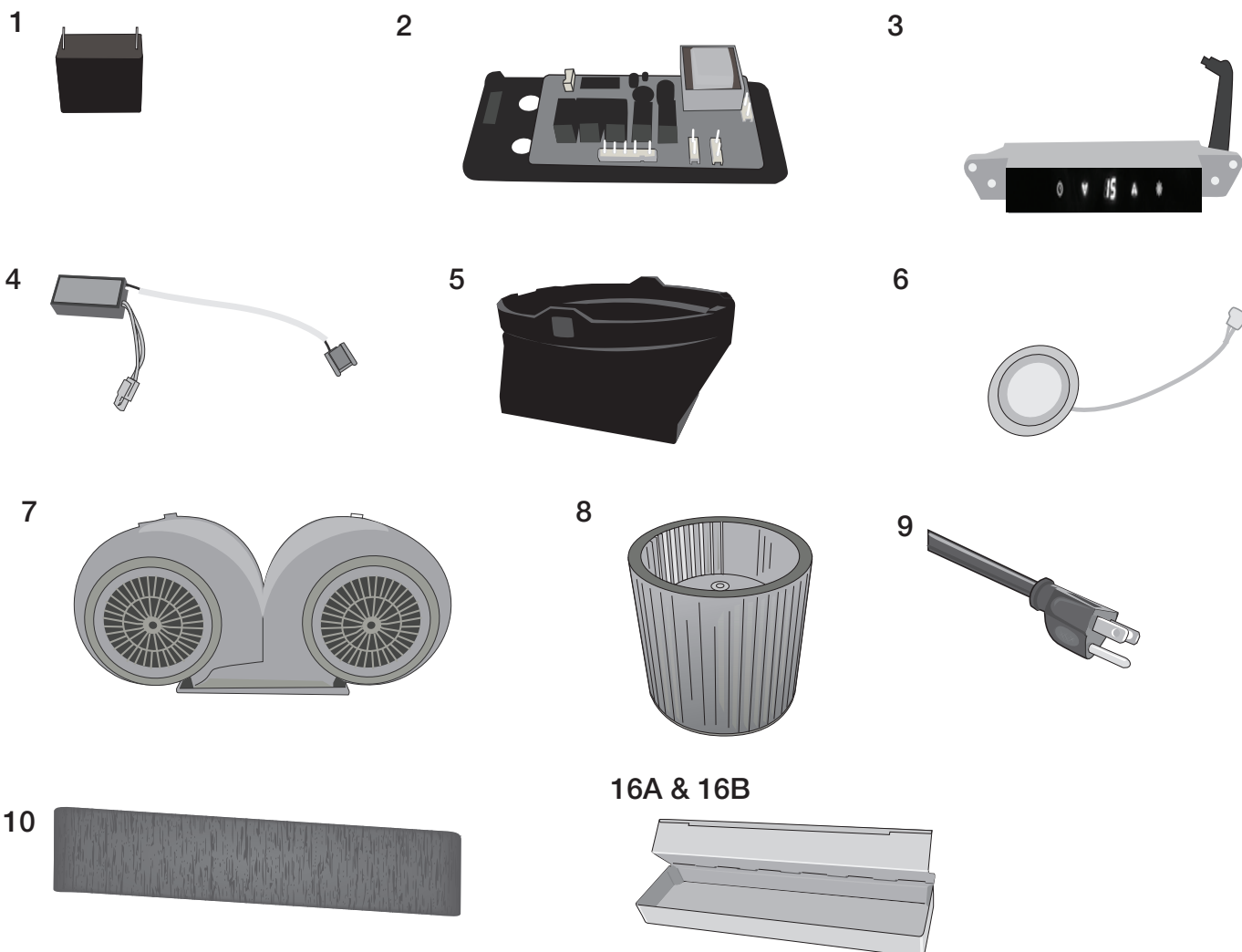

Description	Code de la pièce
1 - Condensateur	PACAP-15
2 - Circuit imprimé	PABRD-14
3 - Panneau de contrôle	PACPL-19
4 - Transformateur	PATRA-13
5 - Clapet	PADAM-14
6 - Ampoule	PALIT-14
7 - Motor	PAMOT-14
8 - Cage d'écureuil	PAMCG-12
9 - Cordon électrique	PAPWR-12
10 - Support de bois	PABRK-08

Description	Code de la pièce
11 - Panneau d'éclairage de 76,2 cm (30 po)*	PALPL-20
12 - Panneau d'éclairage de 91,4 cm (36 po)*	PALPL-20
13 - Sac de quincaillerie*	PASCR-16
14 - Filtre défecteur - 76,2 cm (30 po)*	PA02058
15 - Filtre défecteur - 91,4 cm (36 po)*	PA02060
16A - Plateau à graisse - 76,2 cm (30 po)*	PAGTR-03
16B - Plateau à graisse - 91,4 cm (36 po)*	PAGTR-04

\*Non illustré.  
Pour les items 14 et 15, voir la page 6 pour l'illustration.

Veillez enregistrer la garantie de votre produit en visitant le site Web Ancona Home.



Canada et États-Unis  
Téléphone : 1-800-350-4562  
Télécopieur : 800-350-8563  
Courriel : [service@anconahome.com](mailto:service@anconahome.com)  
Site Web : [www.anconahome.com](http://www.anconahome.com)

Ancona est associée avec Mr Appliance pour tous les appels de service après-vente.  
Veillez contacter leur fournisseur de services d'entretien ou visiter leur site Web :

Téléphone : 888-998-2011  
Site Web : [www.mrappliance.com](http://www.mrappliance.com)



MAAN1232-08